



Plafondeilanden



Selecta & Curve

Plafondeilanden

Design en akoestiek op het hoogste niveau

Met onze gevarieerde range plafondeilanden wordt iedere ruimte een lust voor het oog en een genot voor de oren.

Recepties, kantoren, vergaderruimtes, entrees, restaurants: op alle plekken waar grotere groepen mensen samenkomen, is akoestiek van belang voor een aangenaam verblijf. Binnen de OWA Elements collectie heeft u de keuze uit uiteenlopende plafondeilanden van buitengewoon hoge kwaliteit. Met absorptiewaarden variërend van 0,80 tot 1,00 α_w bieden wij voor iedere ruimte een stijlvolle akoestische oplossing.

Krachtige no-nonsens eilanden, of harmonieuze formaties met in het oog springende vormen: welk type u ook kiest, de plafondeilanden van OWA maken van iedere ruimte een visueel aantrekkelijke oase van rust.

Keuze uit vier standaard kleuren op hoogwaardige stoffen.



No. 52827
Rood

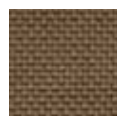

No. 52837
Midden bruin

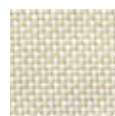

No. 52836
Licht beige

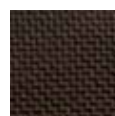

No. 52829
Donker bruin

Overige kleuren (zie pg. 18)

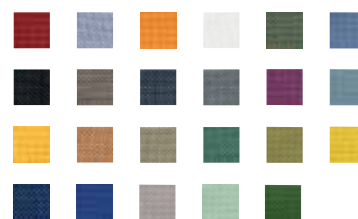



Exclusieve geometrie

Zoekt u krachtige plafondeilanden die aan de hoogst mogelijke akoestische eisen voldoen? Kies dan voor Selecta: een exclusieve serie lichtgewicht glaswolpanelen met absorptieklasse A ($a_w = 1,00$).

U heeft de keuze uit vijf kenmerkende vormen, die samen tot een bijzonder expressieve geometrische vorm gecombineerd kunnen worden. Met Selecta plafondeilanden zijn talloze creatieve, esthetische en akoestische oplossingen mogelijk, in vrijwel iedere omgeving.



Plafondeilanden | Selecta





Plafondeilanden | Selecta

Technische gegevens

Zichtbare zijde	Vlies, wit of gekleurde stoffen bekleding
Randafwerking	Afgewerkt, wit of gekleurde stoffen bekleding
Randuitvoering	Rechte kanten
Afmetingen en gewicht	
Selecta one	1200 x 1200 x 40 mm, ca. 5,5 kg
Selecta plus	1800 x 1200 x 40 mm, ca. 8,5 kg
Selecta grande	2400 x 1200 x 40 mm, ca. 11 kg
Selecta loop	Ø 1200 x 40 mm, ca. 4,5 kg
Selecta trigon	△1200 x 1200 x 40 mm, ca. 3 kg
Constructie	Incl. afhangkabel L = 1,5 m, plafondbevestiger
Geluidsabsorptie	$\alpha_w = 1,00$

Selecta one

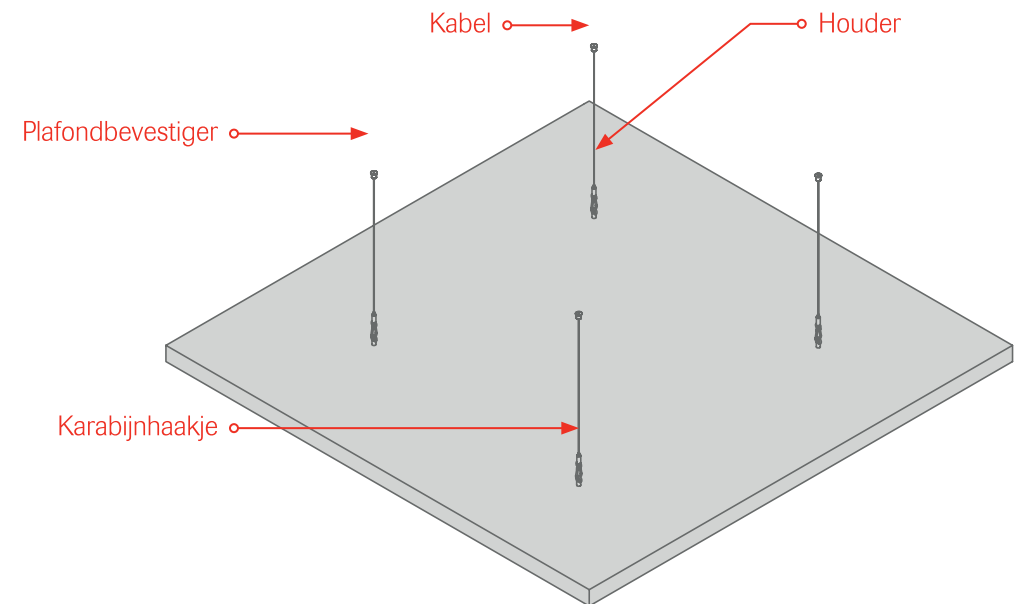

Opmerking

Indien de eilanden worden gemonteerd in ruimten waar luchtverplaatsing optreedt, kan een alternatieve ophangconstructie nodig zijn.

Selecta plus

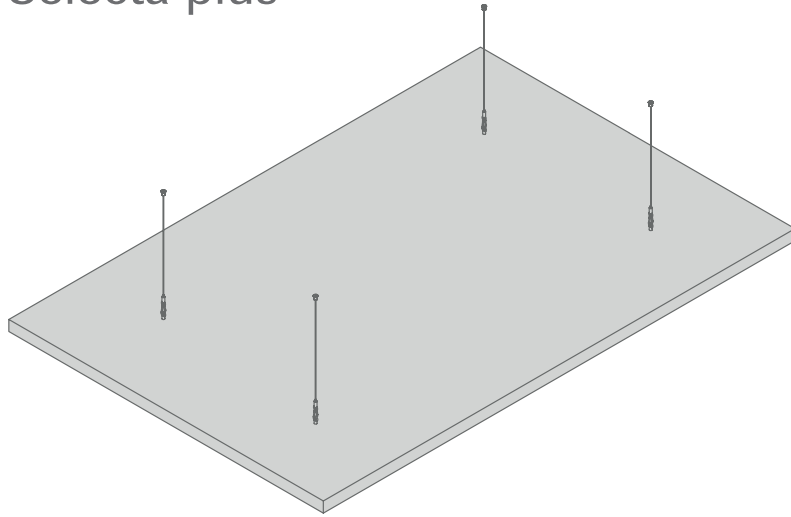

Selecta grande

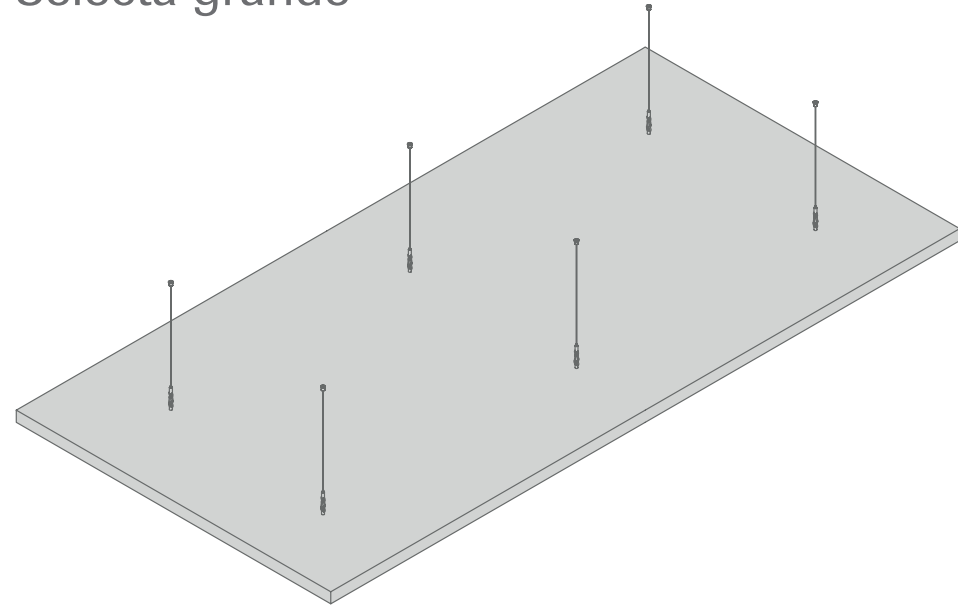

Selecta trigon

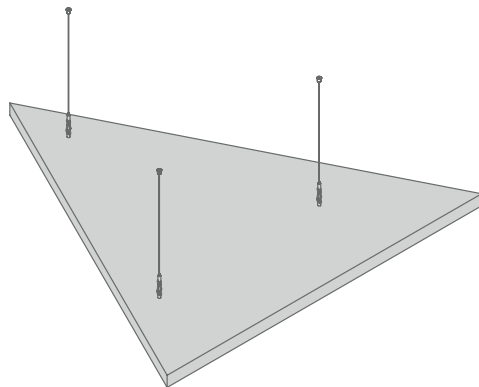

Selecta loop

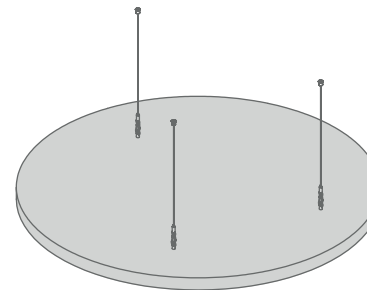

Eigenzinnige eilanden met een hoog afwerkingsniveau

De plafondeilanden Curve 1 (Convex) en Curve 2 (Concaaf) zijn vervaardigd uit glaswol en daardoor regelrechte lichtgewichten. Dankzij de hoogwaardige randafwerking kunnen ze zowel afzonderlijk als gecombineerd in interessante patronen worden geplaatst.

Curve voldoet aan absorptieklasse A ($\alpha_w = 1,00$) en garandeert daarmee uitstekende akoestiek. De eilanden zijn leverbaar in verschillende kleuren (zie pagina 18), voor speelse, intrigerende formaties die het plafond tot leven brengen.



Plafondeilanden | Curve





Plafondeilanden | Curve 1

Technische gegevens

Zichtbare zijde	Vlies, wit of gekleurde stoffen bekleding
Randafwerking	Afgewerkt, wit of gekleurde stoffen bekleding
Randuitvoering	Rechte kanten
Afmetingen en gewicht	1200 x 1100 x 40 mm, ca. 5 kg
Constructie	Incl. ahangkabel L = 1,5 m, plafondbevestiger
Geluidsabsorptie	$\alpha_w = 1,00$

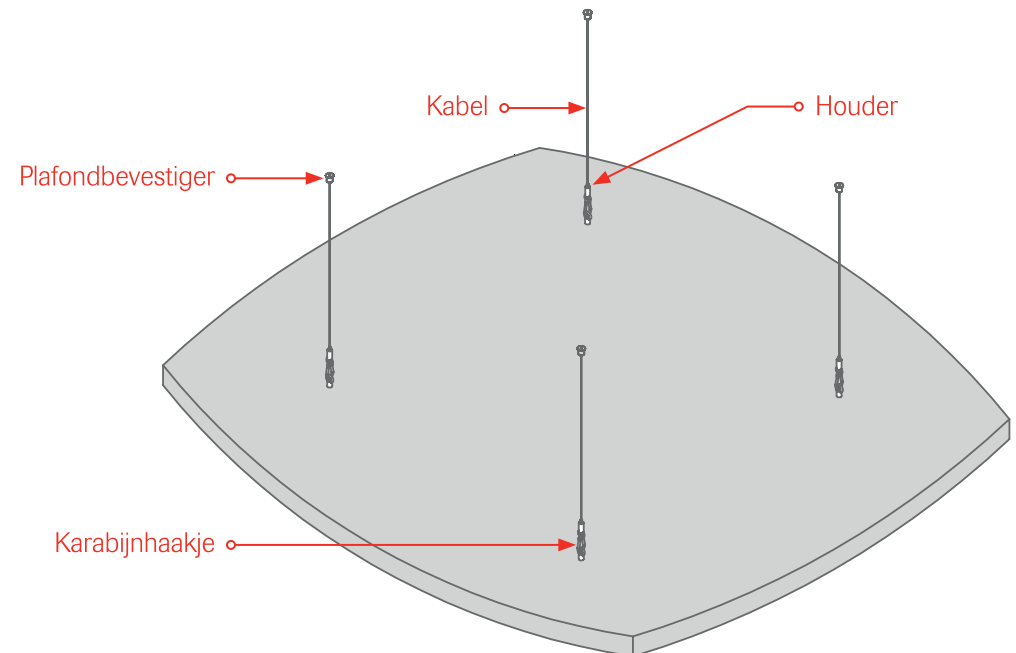

Bovenaanzicht

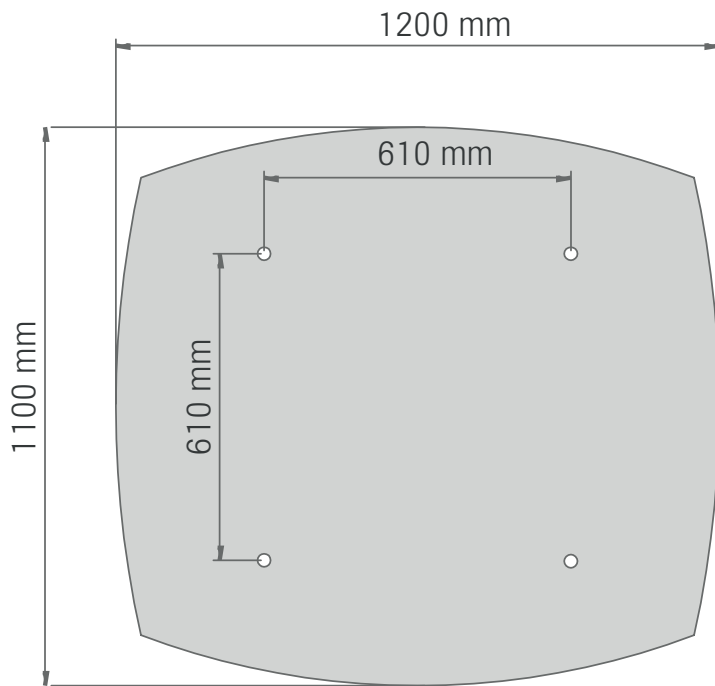

Zijaanzicht

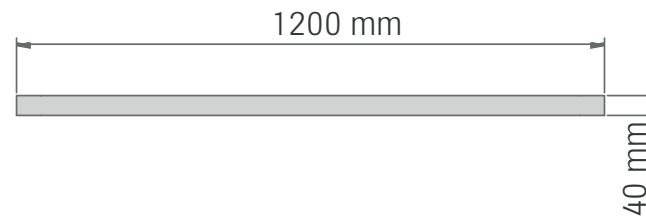

Opmerking

Indien de eilanden worden gemonteerd in ruimten waar luchtverplaatsing optreedt, kan een alternatieve ophangconstructie nodig zijn.

Plafondeilanden | Curve 2

Technische gegevens

Zichtbare zijde	Vlies, wit of gekleurde stoffen bekleding
Randafwerking	Afgewerkt, wit of gekleurde stoffen bekleding
Randuitvoering	Rechte kanten
Afmetingen en gewicht	1100 x 910 x 40 mm, ca. 4 kg
Constructie	Incl. ahangkabel L = 1,5 m, plafondbevestiger
Geluidsabsorptie	$\alpha_w = 1,00$

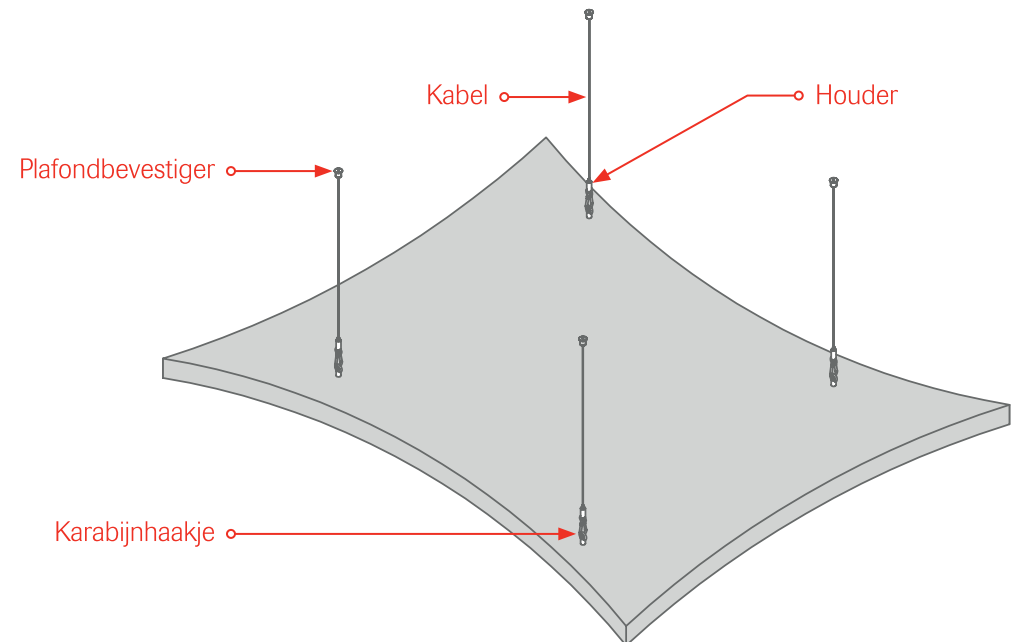

Bovenaanzicht

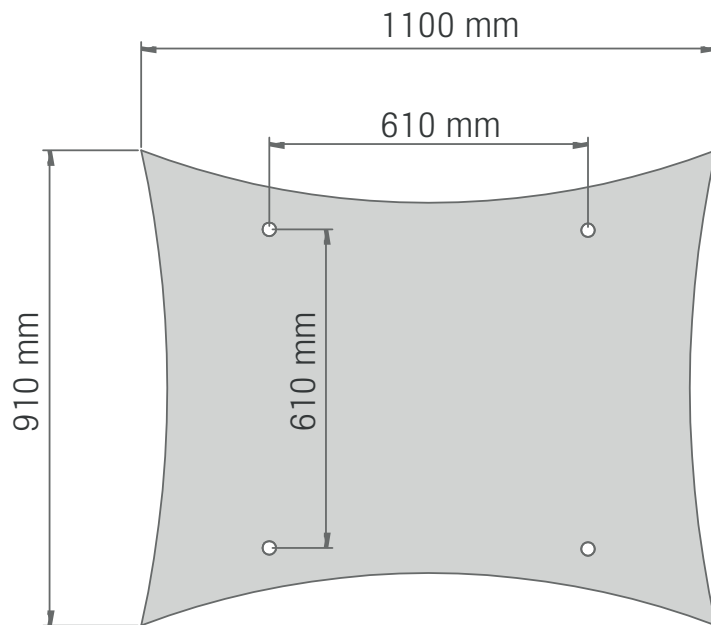

Zijaanzicht

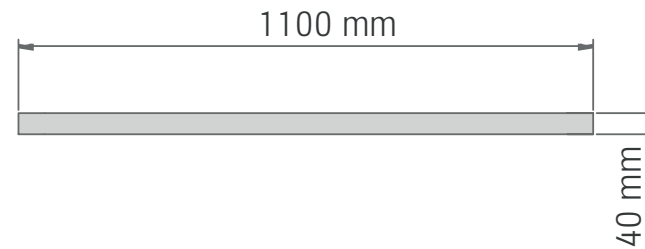

Opmerking

Indien de eilanden worden gemonteerd in ruimten waar luchtverplaatsing optreedt, kan een alternatieve ophangconstructie nodig zijn.

Elements | Verkrijgbare kleuren

Geef ruimtes kleur met een uitgebreide keuze in gekleurde stoffen voor uw plafondeilanden. Allen met absorptieklasse A ($\alpha_w = 1,00$) waardoor een rustgevend geluidsniveau gegarandeerd is.

De plafondeilanden Selecta en Curve worden bekleed met hoogwaardige stoffen die in een groot aantal kleuren beschikbaar zijn. Door het royale aanbod in kleuren kunt u eindeloos variëren in uw ontwerp en dit volledig naar eigen wens en stijl inrichten. Creëer unieke blikvangers of breng subtiele kleurschakeringen aan die de ruimte maximaal tot zijn recht laat komen.

Standaard kleuren

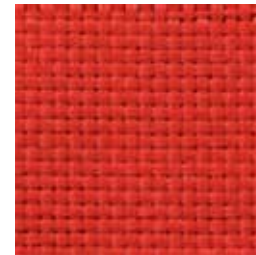

No. 52827
Rood

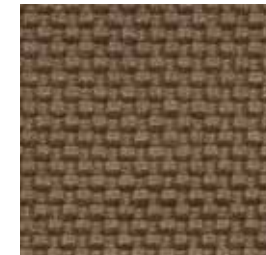

No. 52837
Midden bruin



No. 52836
Licht beige

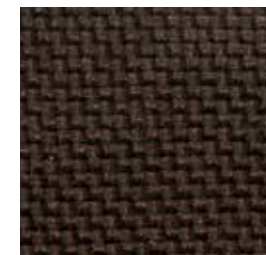

No. 52829
Donker bruin

Overige kleuren



No. 52826

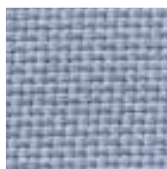

No. 52834

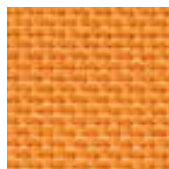

No. 52828



No. 52835

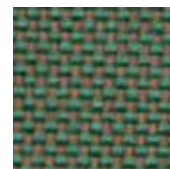

No. 52842



No. 55246

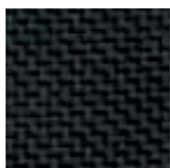

No. 52830

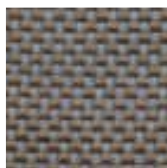

No. 52838

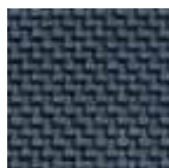

No. 52831

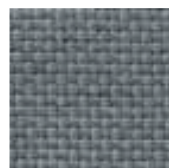

No. 52839

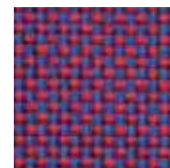

No. 52845



No. 55249



No. 52832

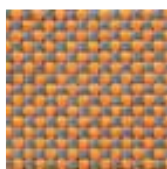

No. 52840

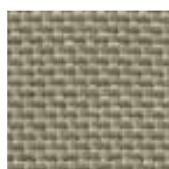

No. 52833



No. 52841



No. 55245



No. 55250



No. 52844



No. 52843

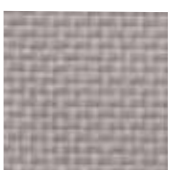

No. 55244



No. 55247



No. 55248



OWA Benelux B.V.

Maroestraat 4 | 1060 LG Amsterdam
tel +31(0)20 682 53 05 | info@owa.nl
www.owa.nl

Brochure
NL121605

